

Fiche produit

Caractéristiques

GV2P21

TeSys GV2P - disj. moteur - 17..23A - 3P 3d -
déclencheur magnéto-thermique



Principales

Gamme	TeSys
Nom du produit	TeSys GV2
Nom abrégé de l'appareil	GV2P
Fonction produit	Disjoncteur
Fonction de l'appareil	Moteur
Technologie de déclencheur	Thermique-magnétique

Complémentaires

Description des pôles	3P
Type de réseau	CA
Catégorie d'emploi	AC-3 se conformer à IEC 60947-4-1 A se conformer à IEC 60947-2
Fréquence réseau	50/60 Hz se conformer à IEC 60947-4-1
Mode de fixation	Pincé sur rail DIN symétrique 35 mm Vissé sur panneau (avec 2 x vis M4)
Position de montage	Toutes positions
Puissance moteur kW	11 kW à 500 V CA 50/60 Hz 9 kW à 400/415 V CA 50/60 Hz 18,5 kW à 690 V CA 50/60 Hz
Pouvoir de coupure	10 kA Icu à 500 V CA 50/60 Hz se conformer à IEC 60947-2 20 kA Icu à 440 V CA 50/60 Hz se conformer à IEC 60947-2 100 kA Icu à 230/240 V CA 50/60 Hz se conformer à IEC 60947-2 4 kA Icu à 690 V CA 50/60 Hz se conformer à IEC 60947-2 50 kA Icu à 400/415 V CA 50/60 Hz se conformer à IEC 60947-2
[Ics] pouvoir assigné de coupure de service en court-circuit	100 % à 230/240 V CA 50/60 Hz se conformer à IEC 60947-2 100 % à 690 V CA 50/60 Hz se conformer à IEC 60947-2 0,5 à 400/415 V CA 50/60 Hz se conformer à IEC 60947-2 0,75 à 440 V CA 50/60 Hz se conformer à IEC 60947-2 0,75 à 500 V CA 50/60 Hz se conformer à IEC 60947-2
Type de commande	Bouton rotatif
In courant assigné d'emploi	23 A
Calibre du déclencheur	17 à 23 A
Courant de déclenchement magnétique	327 A
[Ue] tension assignée d'emploi	690 V CA 50/60 Hz se conformer à IEC 60947-2
[Ui] tension assignée d'isolement	690 V CA 50/60 Hz se conformer à IEC 60947-2
[Ith] courant thermique conventionnel	23 A se conformer à IEC 60947-4-1
[Uimp] tension assignée de tenue aux chocs	6 kV se conformer à IEC 60947-2
Puissance dissipée par pôle	2,5 W
Durée de vie mécanique	100000 cycle
Durée de vie électrique	100000 cycle pour AC-3 à 440 V
Vitesse de commande	25 cyc/h
Service assigné	Continu se conformer à IEC 60947-4-1
Mode de raccordement	Borniers à vis-étrier 2 câble(s) 1...6 mm ² rigide Borniers à vis-étrier 2 câble(s) 1,5...6 mm ² souple sans extrémité de câble

Le présent document comprend des descriptions générales et/ou des caractéristiques techniques générales sur la performance des produits auxquels il se réfère. Le présent document ne peut être utilisé pour déterminer l'aptitude ou la fiabilité de ces produits pour des applications utilisatrices spécifiques et n'est pas destiné à se substituer à cette détermination. Il appartient à chaque utilisateur ou intégrateur de réaliser, sous sa propre responsabilité, l'analyse de risques complète et appropriée, d'évaluer et tester les produits dans le contexte de leur application ou utilisation spécifique. Ni la société Schneider Electric Industries SAS, ni aucune de ses filiales ou sociétés dans lesquelles elle détient une participation, ne peut être tenue pour responsable de la mauvaise utilisation de l'information contenue dans le présent document.

	Borniers à vis-étrier 2 câble(s) 1...4 mm ² souple avec extrémité de câble
Couple de serrage	1,7 N.m sur borniers à vis-étrier
Aptitude au sectionnement	Oui se conformer à IEC 60947-1
Sensibilité à une perte de phase	Oui se conformer à IEC 60947-4-1
Hauteur	89 mm
Largeur	45 mm
Profondeur	97 mm

Environnement

normes	EN 60204 IEC 60947-1 IEC 60947-2 IEC 60947-4-1 NF C 63-120 NF C 63-650 NF C 79-130 UL 508 VDE 0113 VDE 0660 CSA C22.2
certifications du produit	ATEX BV CCC CSA DNV EZU GL LROS (Lloyds register of shipping) RINA TSE UL UL 508 type E EAC
traitement de protection	TH
degré de protection IP	IP20 se conformer à IEC 60529
Tenue aux chocs IK	IK04
température de fonctionnement	-20...60 °C
température ambiante pour le stockage	-40...80 °C
tenue au feu	960 °C se conformer à IEC 60695-2-1
altitude de fonctionnement	2000 m

Durabilité de l'offre

Statut environnemental	Produit Green Premium
RoHS (code date: AnnéeSemaine)	Se conformer - depuis 0631 - Déclaration de conformité Schneider Electric
REACH	Référence contenant des SVHC au-delà du seuil
Profil environnemental du produit	Disponible
Instructions de fin de vie du produit	Pas d'opération de recyclage spécifiques

Thermal-Magnetic Tripping Curves for GV2ME and GV2P

Average Operating Times at 20 °C Related to Multiples of the Setting Current

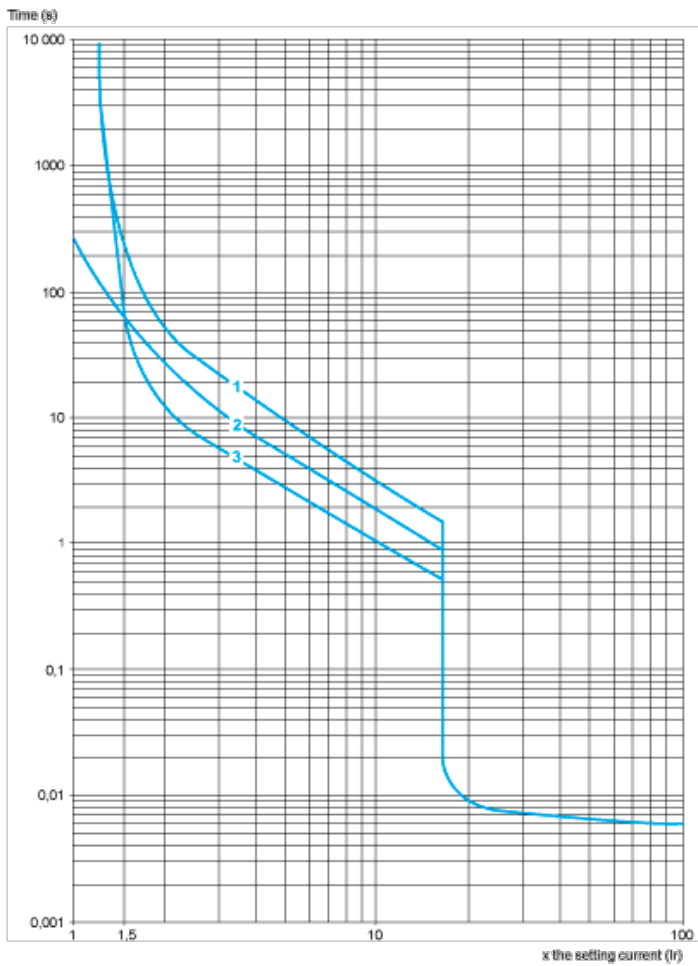

- 1 3 poles from cold state
- 2 2 poles from cold state
- 3 3 poles from hot state

Current Limitation on Short-Circuit for GV2ME and GV2P (3-Phase 400/415 V)

Dynamic Stress

$I_{peak} = f(\text{prospective } I_{sc}) \text{ at } 1.05 U_e = 435 \text{ V}$

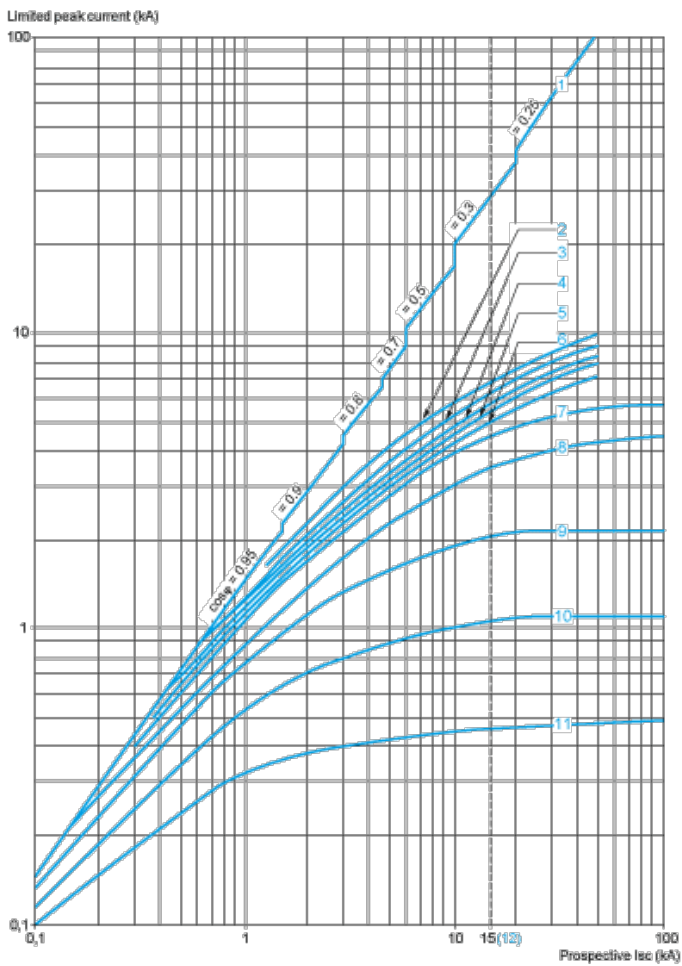

- 1 Maximum peak current
- 2 24-32 A
- 3 20-25 A
- 4 17-23 A
- 5 13-18 A
- 6 9-14 A
- 7 6-10 A
- 8 4-6.3 A
- 9 2.5-4 A
- 10 1.6-2.5 A
- 11 1-1.6 A
- 12 Limit of rated ultimate breaking capacity on short-circuit of GV2ME (14, 18, 23, and 25 A ratings).

Thermal Limit on Short-Circuit for GV2P

Thermal Limit in kA²s in the Magnetic Operating Zone

Sum of $I^2dt = f$ (prospective Isc) at $1.05 U_e = 435 V$

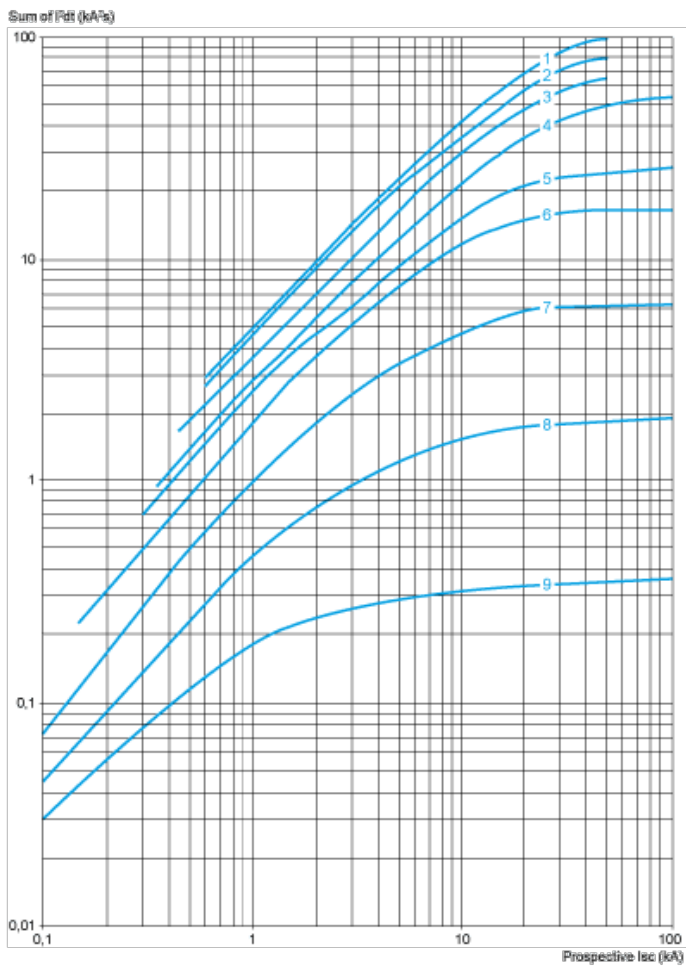

- 1 24-32 A
- 2 20-25 A
- 3 17-23 A
- 4 13-18 A
- 5 9-14 A
- 6 6-10 A
- 7 4-6.3 A
- 8 2.5-4 A
- 9 1.6-2.5 A
- 10 1-1.6 A

GV2P

On rail AM1 DE200, ED200 (35 x 15)

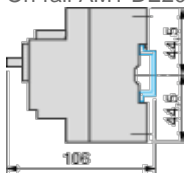

Panel mounted

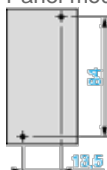

On pre-slotted plate AM1 PA

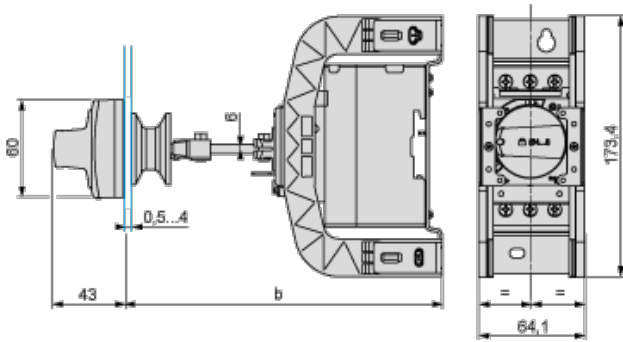

	a		b	
	Minimum	Maximum	Minimum	Maximum
GV2APN..	140	250	–	–
GV2APN.. + GVAPH02	–	–	151	250
GV2APN.. + GVAPK11	250	434	–	–
GV2APN.. + GVAPH02 + GVAPK11	–	–	250	445

Door cut-out

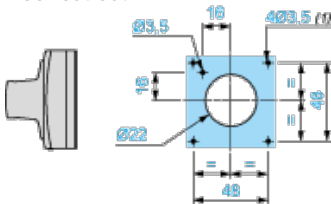

(1) For IP65 only.

GV2P..

